

Dell OptiPlex 7010

Informații despre configurare și funcții

Despre avertismente

 **AVERTISMENT:** Un AVERTISMENT indică un pericol potențial de deteriorare a bunurilor, de vătămare corporală sau de deces.

Mini-tower — vedere din față și din spate



Figura 1. Vedere din față și din spate a mini-tower-ului

- | | |
|---|--|
| 1. buton de alimentare, indicator luminos de alimentare | 4. conector de microfon |
| 2. compartiment pentru unitate optică (opțional) | 5. unitate optică (opțională) |
| 3. conector de căști | 6. buton de scoatere a unității optice |
| | 7. conectori USB 2.0 (2) |
| | 8. conectori USB 3.0 (2) |

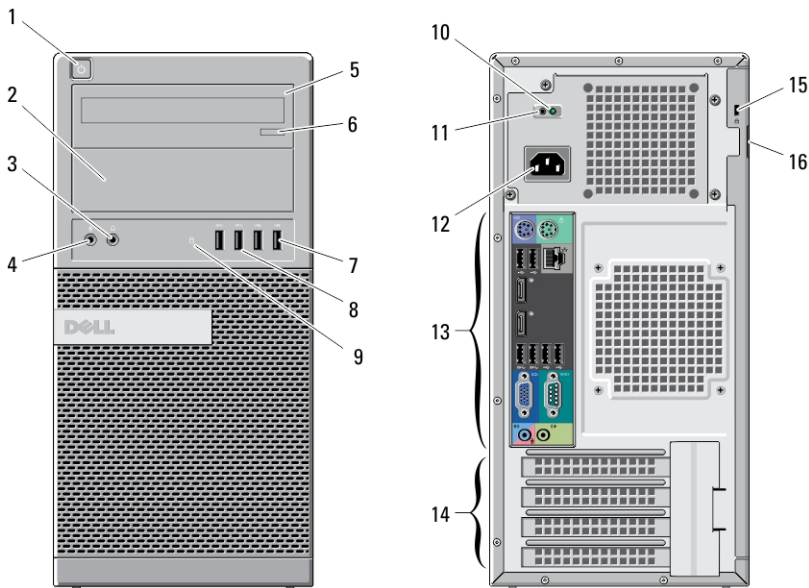

Reglementare de Model: D05D, D09M, D03S,
D01U
Reglementare de Tip: D05D002, D09M003,
D03S002, D01U003
2011 - 12

- | | |
|---|--|
| 9. indicator luminos de activitate a hard diskului | 13. conectori pe panoul din spate |
| 10. indicator luminos de diagnosticare a sursei de alimentare | 14. sloturi pentru carduri de extensie (4) |
| 11. buton de diagnosticare a sursei de alimentare | 15. orificiu pentru cablu de securitate |
| 12. conector de alimentare | 16. inel de blocare |

Desktop — vedere din față și din spate



Figura 2. Vedere din față și din spate a desktop-ului

- | | |
|---|--|
| 1. unitate optică | 6. conector de microfon |
| 2. buton de scoatere a unității optice | 7. conector de căști |
| 3. buton de alimentare, indicator luminos de alimentare | 8. indicator luminos de activitate a hard diskului |
| 4. conectori USB 2.0 (2) | 9. inel de blocare |
| 5. conectori USB 3.0 (2) | 10. orificiu pentru cablu de securitate |

- | | |
|---|---|
| 11. conector de alimentare | 15. buton de diagnosticare a sursei de alimentare |
| 12. conectori pe panoul din spate | |
| 13. sloturi pentru carduri de extensie (4) | |
| 14. indicator luminos de diagnosticare a sursei de alimentare | |

Mini-tower sau desktop — vedere a panoului din spate

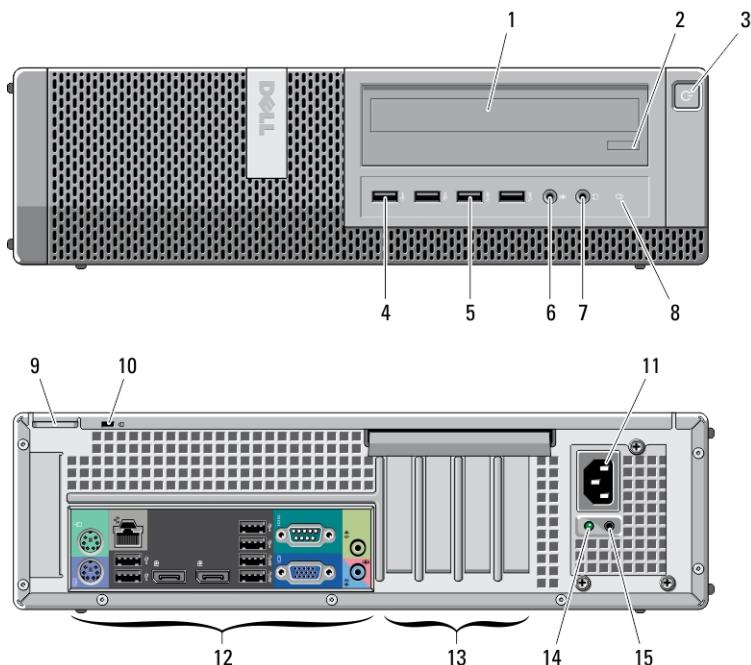

Figura 3. Vedere a panoului din spate pentru mini-tower sau desktop

- | | |
|--|--|
| 1. conector pentru mouse | 8. conector pentru tastatură |
| 2. indicator de integritate a legăturii la rețea | 9. conectori USB 2.0 (2) |
| 3. conector de rețea | 10. conectori pentru DisplayPort (2) |
| 4. indicator luminos de activitate a rețelei | 11. conectori USB 3.0 (2) |
| 5. conectori USB 2.0 (2) | 12. conector VGA |
| 6. conector serial | 13. conector de intrare audio/microfon |
| 7. conector linie de ieșire | |

Factor de formă redus — vedere din față și din spate

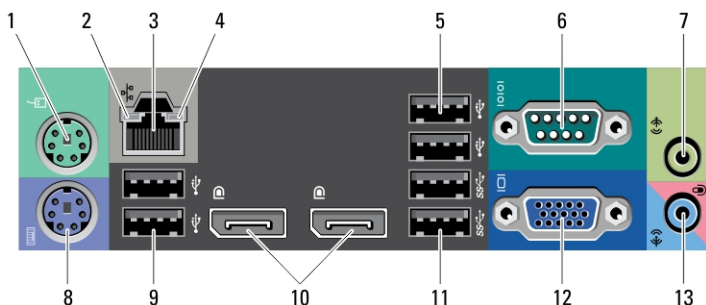

Figura 4. Vedere din față și din spate a factorului de formă redus

- | | |
|---|---|
| 1. unitate optică | 9. inel de blocare |
| 2. buton de scoatere a unității optice | 10. orificiu pentru cablu de securitate |
| 3. buton de alimentare, indicator luminos de alimentare | 11. conector de alimentare |
| 4. conectori USB 2.0 (2) | 12. buton de diagnosticare a sursei de alimentare |
| 5. conectori USB 3.0 (2) | 13. indicator luminos de diagnosticare a sursei de alimentare |
| 6. conector de microfon | 14. conectori pe panoul din spate |
| 7. conector de căști | 15. sloturi pentru carduri de extensie (2) |
| 8. indicator luminos de activitate a hard diskului | |

Factor de formă redus – vedere a panoului din spate

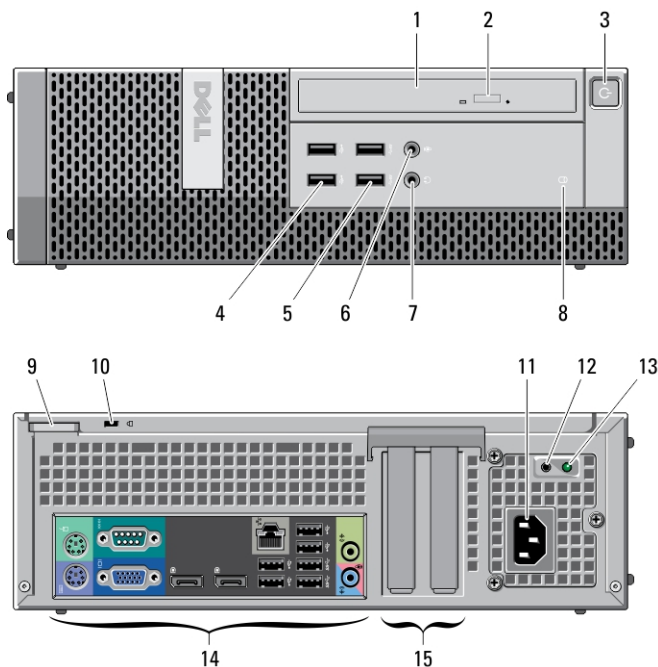

Figura 5. Vedere a panoului din spate a factorului de formă redus

- | | |
|--|--|
| 1. conector pentru mouse | 8. conector pentru tastatură |
| 2. conector serial | 9. conector VGA |
| 3. indicator luminos de integritate a conexiunii | 10. conectori pentru DisplayPort (2) |
| 4. conector de rețea | 11. conectori USB 2.0 (2) |
| 5. indicator luminos de activitate a rețelei | 12. conectori USB 3.0 (2) |
| 6. conectori USB 2.0 (2) | 13. conector de intrare audio/microfon |
| 7. conector linie de ieșire | |

Factor de formă ultraredus — vedere din față și din spate

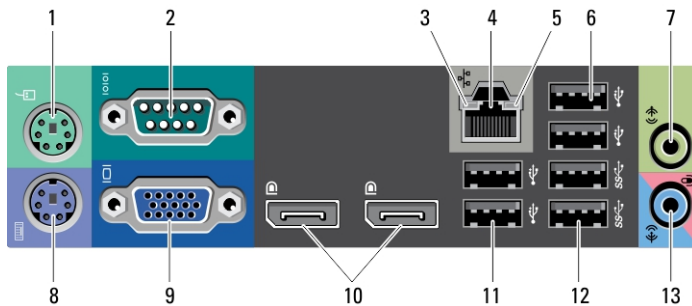

Figura 6. Vedere din față și din spate a factorului de formă ultraredus

- | | |
|---|---|
| 1. unitate optică | 11. inel de blocare |
| 2. buton de scoatere a unității optice | 12. orificiu pentru cablu de securitate |
| 3. buton de alimentare, indicator luminos de alimentare | 13. conector de alimentare |
| 4. indicator luminos de activitate a hard diskului | 14. conector linie de ieșire |
| 5. conector de căști | 15. conector de intrare audio/microfon |
| 6. conector de microfon | 16. conector VGA |
| 7. conectori USB 3.0 (2) | 17. conectori pentru DisplayPort (2) |
| 8. antenă Wi-Fi (opțională) | 18. conector serial |
| 9. indicator luminos de activitate a rețelei | 19. conectori USB 3.0 (2) |
| 10. șurub cu piuliță fluture | 20. conectori USB 2.0 (2) |
| | 21. conector de rețea |

22. indicator luminos de integritate a conexiunii

Configurare rapidă

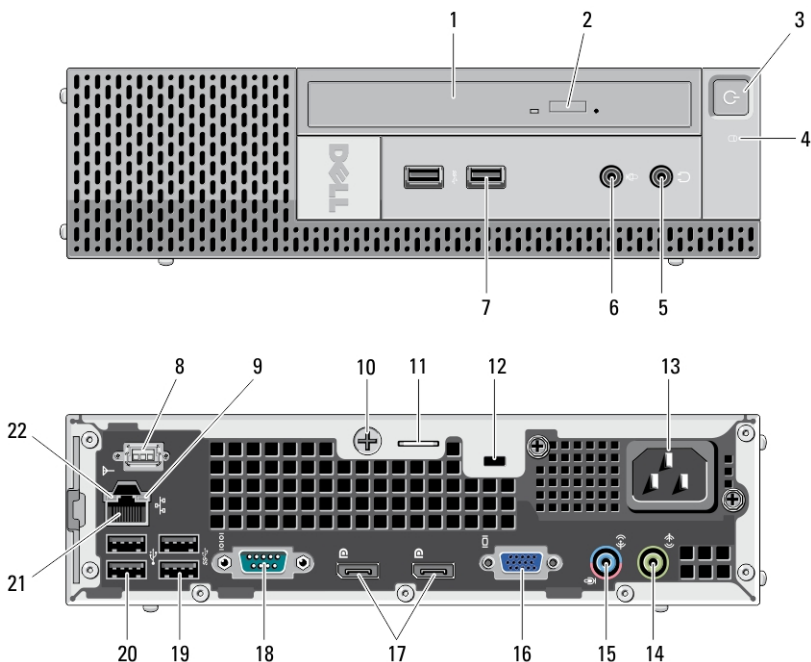
⚠ AVERTISMENT: Înainte de a începe oricare din procedurile din această secțiune, citiți informațiile de siguranță livrate împreună cu computerul. Pentru informații suplimentare privind cele mai bune practici, consultați www.dell.com/regulatory_compliance.

📌 NOTIFICARE: Este posibil ca unele dispozitive să nu fie incluse dacă nu le-ați comandat.

1. Conectați monitorul utilizând doar unul dintre următoarele cabluri:



Figura 7. Adaptorul VGA



Figura 8. Cablul pentru DisplayPort

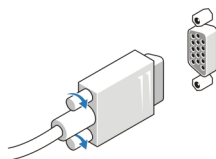

Figura 9. Adaptorul VGA la DisplayPort

2. Conectați tastatura sau mouse-ul USB (opțional).

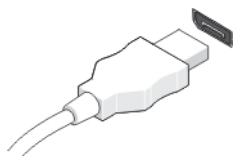

Figura 10. Conexiunea prin USB

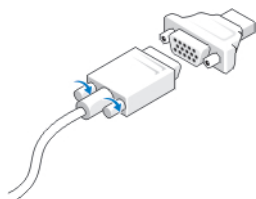
3. Conectați cablul de rețea (opțional).



Figura 11. Conexiunea la rețea

4. Conectați cablurile de alimentare.

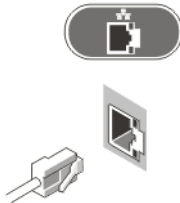

Figura 12. Conectarea alimentării

5. Apăsați pe butoanele de alimentare ale monitorului și computerului.



Figura 13. Pornirea

Specificații



NOTIFICARE: Ofertele pot diferi în funcție de regiune. Specificațiile următoare sunt exclusiv cele a căror livrare împreună cu computerul este stipulată de lege. Pentru informații suplimentare despre configurația computerului dvs., faceți clic pe **Start** → **Ajutor și asistență** și selectați opțiunea de vizualizare a informațiilor despre computerul dvs.

Alimentare	Mini-Tower	Desktop	Factor de formă redus	Factor de formă ultraredus
Tensiune	între 100 și 240 V c.a.			
Baterie pastilă	baterie pastilă, cu litiu, CR2032, de 3 V			
Putere	275 W	250 W	240 W	200 W
Disipare maximă de căldură	938,30 BTU/h	853,00 BTU/h	818,89 BTU/h	682,40 BTU/h



NOTIFICARE: Disiparea căldurii se calculează în funcție de puterea nominală a sursei de alimentare.

Date fizice	Mini-Tower	Desktop	Factor de formă redus	Factor de formă ultraredus
Înălțime	360 mm (14,17 inchi)	360 mm (14,17 inchi)	290 mm (11,42 inchi)	237 mm (9,33 inchi)
Lățime	175 mm (6,89 inchi)	102 mm (4,02 inchi)	93 mm (3,66 inchi)	65 mm (2,56 inchi)
Adâncime	417 mm (16,42 inchi)	410 mm (16,14 inchi)	312 mm (12,28 inchi)	240 mm (9,44 inchi)
Greutate (minimă)	9,40 kg (20,72 livre)	7,90 kg (17,42 livre)	6,00 kg (13,22 livre)	3,30 kg (7,28 livre)

Specificații de mediu

Temperatură de funcționare: între 10 și 35 °C (între 50 și 95 °F)

Găsirea mai multor informații și resurse

Consultați documentele de siguranță și reglementare livrate împreună cu computerul și accesați site-ul Web pentru conformitatea cu reglementările la adresa www.dell.com/regulatory_compliance pentru mai multe informații despre:

- Cele mai bune practici de siguranță
- Certificate de reglementare
- Caracteristici de ergonomie

Consultați www.dell.com pentru informații suplimentare despre:

- Garanție
- Termeni și condiții (numai pentru S.U.A.)
- Acordul de licență pentru utilizatorul final

Informații suplimentare despre produsul dvs. sunt disponibile la adresa support.dell.com/manuals.

Informațiile din această publicație pot fi modificate fără notificare.

© 2011 Dell Inc. Toate drepturile rezervate.

Este strict interzisă reproducerea sub orice formă a acestor materiale, fără autorizația scrisă a Dell Inc.

Mărcile comerciale utilizate în acest text: Dell™, logo-ul DELL, Dell Precision,™ Precision ON,™ ExpressCharge,™ Latitude,™ Latitude ON,™ OptiPlex,™ Vostro™ și Wi-Fi Catcher™ sunt mărci comerciale ale Dell Inc. Intel,® Pentium,® Xeon,® Core,™ Atom,™ Centrino® și Celeron® sunt mărci comerciale înregistrate sau mărci comerciale ale Intel Corporation în SUA și în alte țări. AMD® este o marcă comercială înregistrată și AMD Opteron,™ AMD Phenom,™ AMD Sempron,™ AMD Athlon,™ ATI Radeon™ și ATI FirePro™ sunt mărci înregistrate ale Advanced Micro Devices, Inc Microsoft,® Windows,® MS-DOS,® Windows Vista,® butonul de pornire Windows Vista și Office Outlook® sunt fie mărci comerciale, fie mărci comerciale înregistrate ale Microsoft Corporation în Statele Unite și/sau în alte țări. Blu-ray Disc™ este o marcă comercială deținută de Blu-ray Disc Association (BDA) și autorizată pentru utilizare pe discuri și playere. Marca verbală Bluetooth® este o marcă înregistrată și deținută de Bluetooth® SIG, Inc și orice utilizare a mărcii de către Dell Inc este sub licență. Wi-Fi® este o marcă înregistrată de Wireless Ethernet Compatibility Alliance, Inc.

Alte mărci comerciale și denumiri comerciale pot fi utilizate în această publicație pentru referire, fie la entitățile care au drepturi asupra mărcilor și denumirilor fie la produsele acestora. Dell Inc neagă orice interes de proprietate asupra mărcilor și denumirilor comerciale care nu îi aparțin.